

JOINT DUAL

Profils "PASSIVE"
pour menuiseries passives
bois-aluminium



Fabricant // Concepteur // Distributeur

www.joint-dual.com



JD
JOINT DUAL

1

Un système simple adapté à la flexibilité de votre production

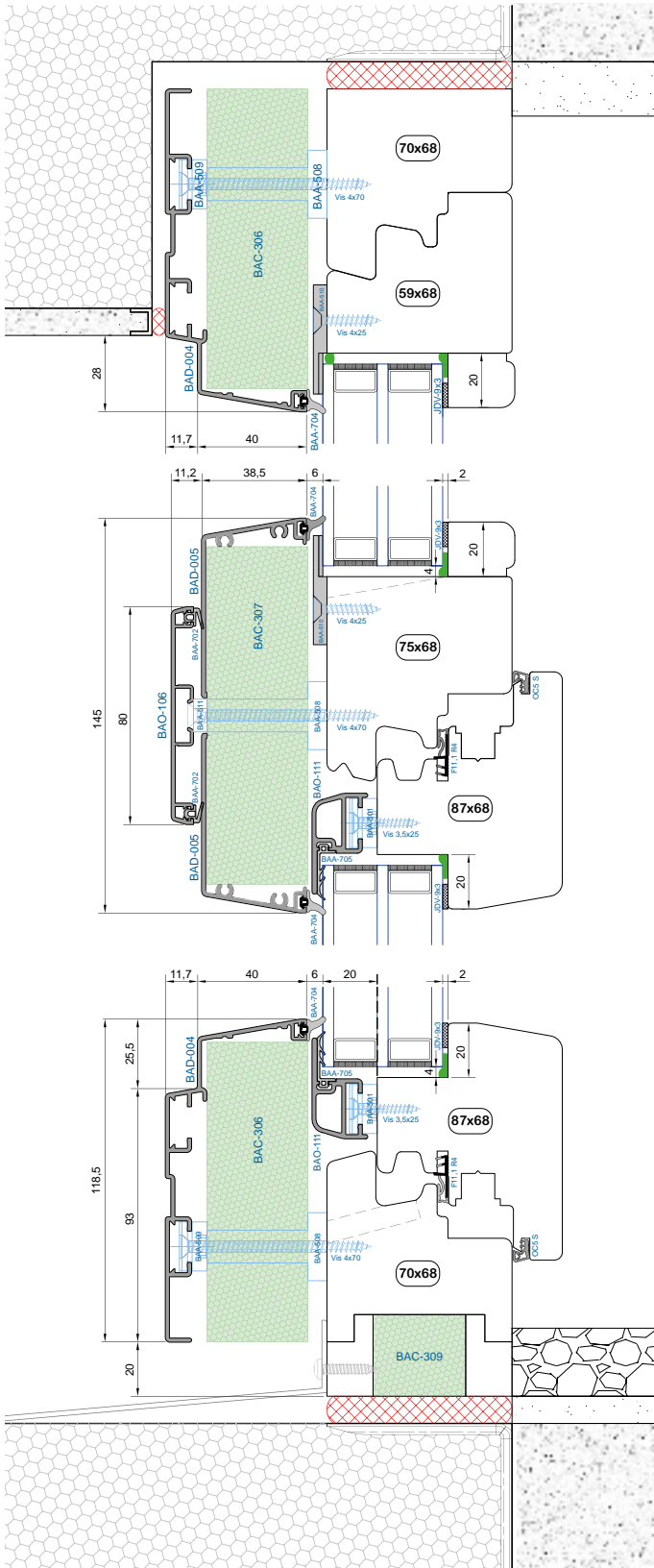

Feuillure à verre extensible

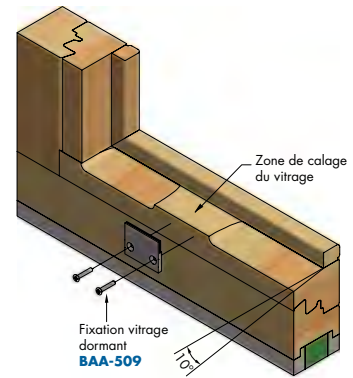

Pente à 10° avec reprise d'usage

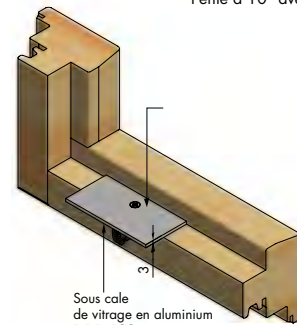

Jeu de 12 ou jeu de 4 mm

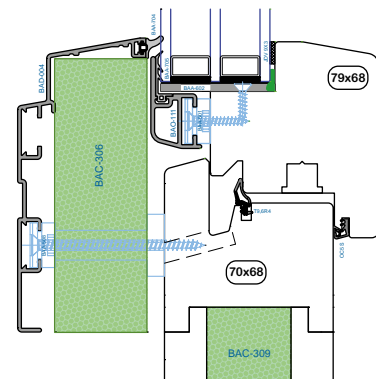
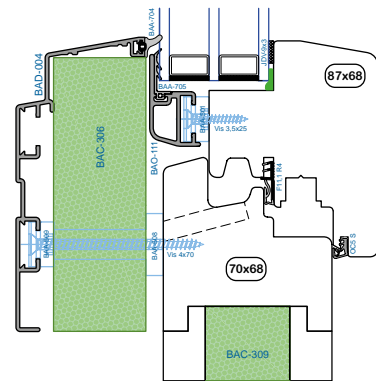

2

Une gamme de typologies pour les menuiseries passives :

Vitrages dormants, Fenêtres à un vantail, Fenêtres à deux vantaux, Portes fenêtrées...

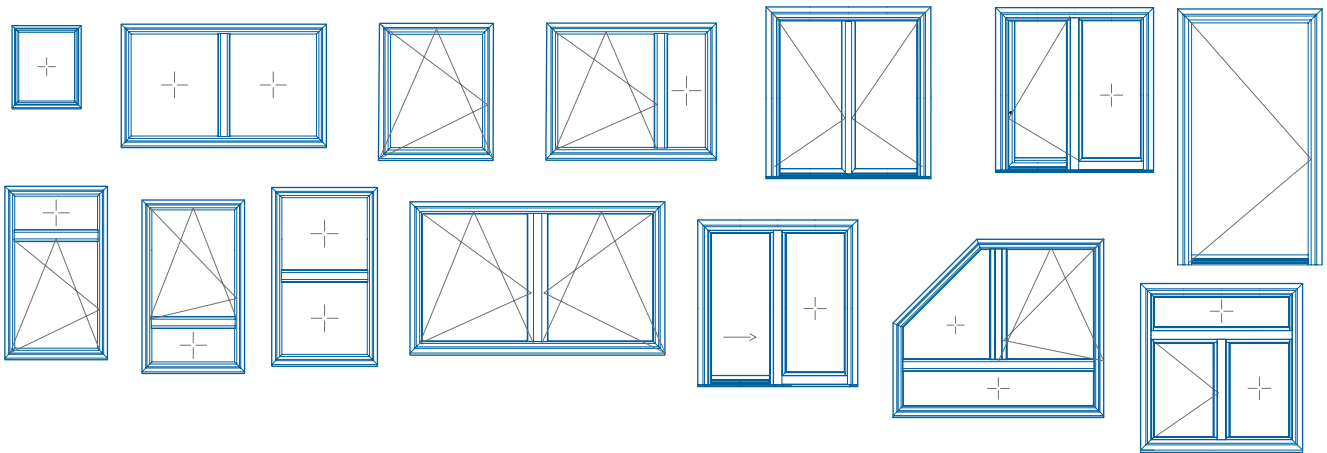

3

Une gamme performante

CERTIFICAT
Institut de la maison passive
Dr. Wolfgang Feist
69126 Straßburg
Allemagne

Composant n° 0880u03 valable jusqu'au 31 décembre 2016

Catégorie : Fenêtre
Société : phB Dual, Ligneal
Pays : France
Nom du produit : Fenêtre DUAL Passive

Les critères suivants ont été validés pour le froid dans la zone climatique tempérée.

Condit. $U_{g, ext}$ ≤ 0,80 W/m².K
 $U_{g, int}$ ≤ 0,80 W/m².K
PBR U_{w} ≤ 0,70 W/m².K

Hypothèse $t_{ext, int}$ 2 / 17

www.passivhaus.com

froid, climat tempéré

COMPOSANT CERTIFIÉ
Institut de la maison passive

$U_g = 0,7 \text{ W/m}^2.K$ - $U_w = 0,8 \text{ W/m}^2.K$
 $U_g = 0,53 \text{ W/m}^2.K$ - $U_w = 0,69 \text{ W/m}^2.K$

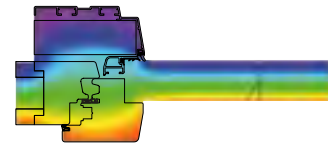

4

Un choix de services à la carte selon votre équipement ou votre degré d'urgence

Les services	Les délais de production	Les délais de livraison
Barres de 6 ml	Barres brute : 2 jours	Messagerie* : de 1 à 4 jours, Franco à partir de 1000€ ou Affrètement** : de 1 à 2 jours, transport à votre charge.
	Laquage RAL 9010 mat : 2 jours	
	Laquage à façon : 2 semaines	
Débit à façon	3 semaines	Messagerie : de 1 à 4 jours, Franco à partir de 1000€ ou Affrètement : de 1 à 2 jours, transport à votre charge.
Débit + assemblage	4 semaines	Affrètement : de 1 à 2 jours, transport à votre charge.

* Messagerie : le transport des barres de 6 ml en messagerie peut engendrer une dégradation du matériel, et des retards de livraison.

** Affrètement : le transport des barres de 6 ml en affrètement vous assure une meilleure livraison et une meilleure tenue des délais d'acheminement.

Les dormants

Les ouvrants

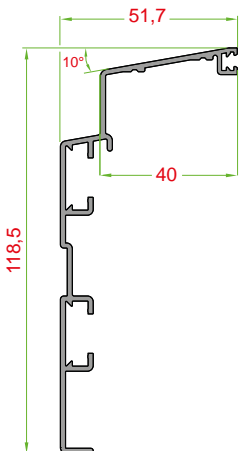
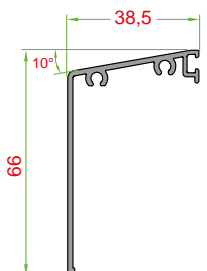
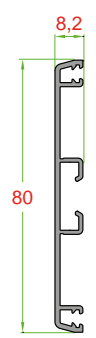
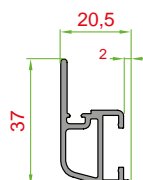
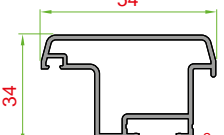
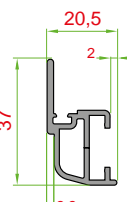
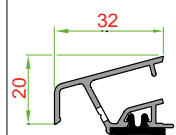
BAD-004	BAD-005	BAO-106	BAO-111	BAO-112	BAO-113	JET MAG 03
Dormant 118,5x51,7 mm	Meneau 66x38,5 mm	Habillage traverse ou meneau 80x8,2 mm	Parclose 20,5x37 mm	Battue 34x54	Elargisseur porte cylindre	Jet d'eau en aluminium
						

Echelle 1/2

Les isolants

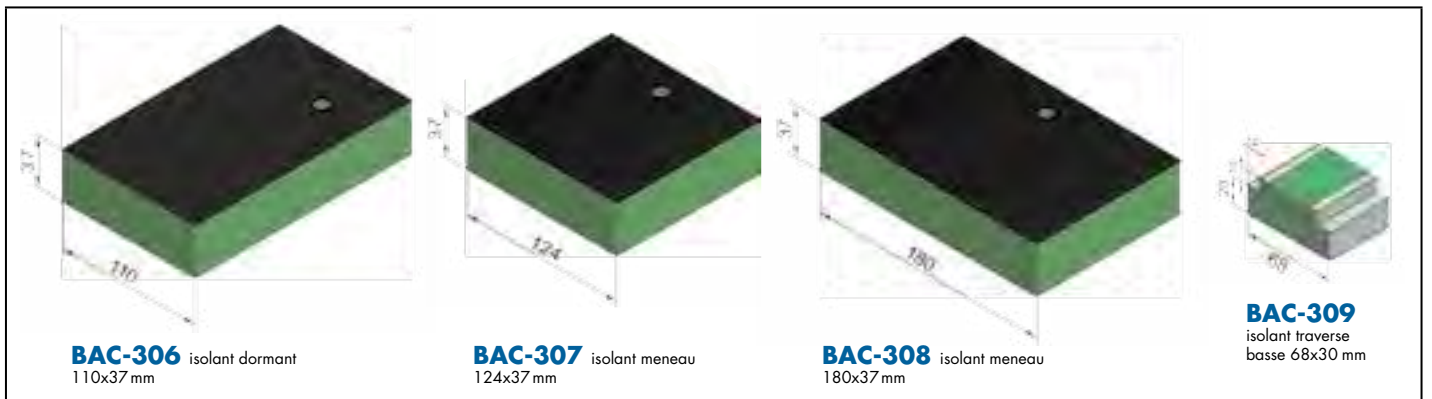

Technico-commercial Centre

Sylvain GIROUD
Mob. 07 63 23 65 71
sg@jointdual.com

Technico-commercial
Ouest-Bretagne

Michel THORIGNAC
Mob. 07 63 23 65 72
mt@jointdual.com

Technico-commercial Sud-Ouest

Christophe LEMAY-HOULLIER
Mob. 07 63 23 65 70
clh@jointdual.com

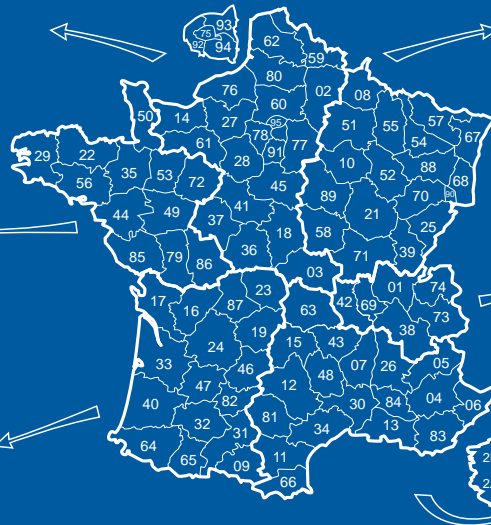

Technico-commercial Nord-Est

Jean-Christophe DURAND
Mob. 07 63 23 65 69
jcd@jointdual.com

Technico-commercial Rhône-Alpes

Denoël DESPIERRES
Mob. 07 63 23 65 81
dd@jointdual.com

Technico-commercial Sud-Est

Mickael GOUX
Mob. 06 98 52 77 20
mg@jointdual.com

Direction : **Franck MORETEAU** - Tél. 04 78 66 46 42